

**Электрическая
варочная
панель
SE 491
SE 492**

Содержание

Указания по технике безопасности	4	Автоматика нагрева	16
Перед эксплуатацией	4	Включение автоматика нагрева	16
Безопасность при приготовлении пищи	4	Выключение автоматика нагрева	16
Съемная магнитная ручка	4		
При повреждении варочной панели	4	Защита от детей	17
Ввод в эксплуатацию	5	Активирование защиты от детей	17
Избегать повреждения прибора	5	Управление конфоркой	17
Кастриули и сковороды	5	Деактивирование защиты от детей	17
Переливающиеся через край продукты	5	Однократное блокирование варочной панели	17
Царапины на стеклокерамике	5	Однократное деблокирование	17
Магнитная ручка	5	Другие функции	18
Твердые и острые предметы	5	Отключение подтверждения ввода	18
Ваша новая варочная панель	6	Защита на время отпуска	18
Конфорки	6	Memory-приготовление	19
Варочная панель	7	Принцип действия	19
Специальные принадлежности	7	Сохранение установок	19
Принцип действия	8	Указание	19
Главный выключатель	8	Изменение установки	20
Поля управления	8	Вызов Memory-приготовления	20
Twist-Pad с магнитной ручкой	8	Опрос установок Memory	20
Хранение магнитной ручки	8	Окончание Memory	20
Конфорки с расширением	8	Досрочное окончание Memory	20
Индикация остаточного нагрева	8	Несколько конфорок в Memory-режиме	20
Управление	9	Очистка и уход	21
Включение и выключение	9	Очистка варочной панели	21
Установка ступени варки	9	Очистка стальной рамы (только SE 491)	21
Изменение ступени варки	9	Очистка магнитной ручки	21
Выключение конфорки	9	Полезно знать	22
Главный выключатель с Memory-функцией	10	Обслуживание	22
Индикация остаточного нагрева	10	Устранение небольших неисправностей собственными силами	23
Советы по экономии энергии	10		
Расширение конфорки	11		
Подключение зоны второго круга	11		
Подключение зоны третьего круга	11		
Подключение зоны жаровни	12		
Отключение расширения	12		
Указание	12		
Таблица установок	13		
Таймер	14		
Установка автоматика времени варки	14		
Корректировка длительности	14		
Досрочное гашение	14		
Указание	14		
Установка сигнальных часов	15		
Корректировка длительности	15		
Указание	15		



Указания по технике безопасности

Перед эксплуатацией

Перед включением варочной панели внимательно прочитайте инструкцию по эксплуатации. Она позволит Вам безопасно и правильно пользоваться прибором.

Инструкцию по эксплуатации и монтажу следует в дальнейшем сохранять.

Запрещается пользоваться поврежденными приборами.

Варочная панель предназначена только для использования в домашнем хозяйстве. Она должна использоваться только для приготовления пищи. Варочная панель не должна использоваться для обогрева помещения, в котором она установлена, так как прибор может перегреться.

Соединительные кабели электроприборов не должны соприкасаться с горячей варочной панелью. Это может привести к повреждению изоляции кабеля и самой варочной панели.

Осторожно, опасность пожара! Нельзя ставить на варочную панель воспламеняющиеся предметы.

Осторожно, опасность пожара! Нельзя хранить в выдвижных ящиках или отделениях под варочной панелью чувствительные к температуре и огнеопасные материалы (например: средства очистки, аэрозольные баллончики и т.д.).

Безопасность при приготовлении пищи

Осторожно, опасность получения ожога! Нельзя прикасаться к горячим конфоркам. Не подпускайте детей к варочной панели.

Осторожно, опасность получения ожога! Отключенные конфорки все еще могут быть горячими. Прикасаться к конфоркам можно лишь после того, как погаснет индикация остаточного нагрева.

Осторожно, опасность пожара! Перегретые масла или жиры быстро воспламеняются. Масло или жир следует нагревать только под надзором. Воспламенившееся масло ни в коем случае нельзя гасить водой. Следует накрыть его крышкой или тарелкой и выключить конфорку. Кухонная посуда должна охлаждаться на конфорке.

Конфорка и дно кастрюли должны быть всегда сухими. При наличии жидкости в между дном кастрюли и конфоркой может возникать давление пара. Вследствие возникшего давления кастрюля может неожиданно высоко подпрыгнуть.

Съемная магнитная ручка

Осторожно! Для людей с электронными имплантатами, например с электростимулятором сердца, инсулиновым насосом и т.д.

Имплантаты могут подвергаться воздействию магнитных полей. В связи с этим ни в коем случае не носите магнитную ручку в карманах Вашей одежды. Расстояние до электростимулятора сердца должно составлять не менее 10 см.

При повреждении варочной панели

Осторожно! При появлении в стеклокерамике щелей, надломов или трещин возникает опасность удара током. Варочную панель следует немедленно отсоединить от сети путем выключения автомата защиты в доме. После этого нужно вызвать специалиста службы сервиса.

Осторожно, опасность получения ожога! Если конфорка нагревается, но индикация не работает, то следует отключить конфорку. После этого нужно вызвать специалиста службы сервиса.

Осторожно, опасность пожара! Если варочная панель самостоятельно отключается и не реагирует на манипуляции элементами управления, ее следует немедленно отсоединить от сети. Позднее варочная панель может быть включена снова. Варочную панель следует отсоединить путем выключения автомата защиты в доме. После этого нужно вызвать специалиста службы сервиса.

Неквалифицированный ремонт панели является опасным. Ремонтные работы должны выполняться только специалистами службы сервиса, обученными на нашей базе.

Ввод в эксплуатацию

Снять с прибора упаковку и утилизировать ее в соответствии с местными предписаниями. Следует обращать внимание на находящиеся в упаковке принадлежности. Нельзя допускать детей к элементам упаковки и пластиковой пленке.

После распаковки необходимо проверить варочную панель на предмет повреждений при транспортировке. Поврежденные приборы не должны включаться в сеть.

Подключение варочной панели должно выполняться только уполномоченным специалистом. При повреждениях, возникших вследствие неправильного подключения, гарантия на прибор аннулируется. Соблюдайте инструкцию по монтажу.



Данный прибор имеет маркировку в соответствии с Европейской директивой 2002/96/EG по вышедшим из употребления электрическим и электронным приборам (WEEE – waste electrical and electronic equipment) Эта директива содержит основные положения по действующему порядку возврата и утилизации вышедших из употребления приборов.

Перед первым использованием прибор должен быть основательно очищен. В результате этого устраняются возможные запахи и загрязнения.

Избегать повреждения прибора

Кастрюли и сковороды

Кастрюли и сковороды с шероховатым дном оставляют царапины на стеклокерамике.

Нельзя нагревать пустые, в особенности эмалированные и алюминиевые, кастрюли. Это может привести к повреждению, как дна кастрюли, так и поверхности стеклокерамики.

Запрещается ставить горячие кастрюли и сковороды в поле управления, на зону индикации или на рамку. При этом могут возникать повреждения.

Нельзя нагревать на варочной панели пищевые продукты в алюминиевой фольге или в посуде из синтетических материалов. Такая посуда может расплавиться и повредить варочную панель.

Истирание поверхности варочной панели в результате контакта с дном кастрюль может приводить к возникновению на ней радужной окраски. Изменение цвета поверхности не приводит к ухудшению функционирования варочной панели. Цвет панели можно восстановить с помощью очистителей стеклокерамики.

Переливающиеся через край продукты

Молоко, сахар и пищевые продукты с большим содержанием сахара (например, варенье) портят стеклокерамику. Переливающиеся через край продукты следует немедленно удалять скребком для стекла. Осторожно! Скребок для стекла имеет острый лезвие.

Царапины на стеклокерамике

Варочная панель постоянно должна содержаться в сухом и чистом виде. Попадание соли, сахара и песка на стеклокерамику приводит к появлению царапин. Варочная панель не должна использоваться в качестве рабочей поверхности или полки.

Магнитная ручка

Нельзя класть магнитную ручку на конфорки. Это может привести к их повреждению.

Частицы металла, приставшие к нижней поверхности магнитной ручки, могут поцарапать стеклокерамику. Магнитную ручку следует содержать в чистоте.

Твердые и острые предметы

Падение твердых и острых предметов на варочную панель может вызвать ее повреждение. Такие предметы нельзя хранить над варочной панелью.

Ваша новая варочная панель

Панель SE 491 оснащена рамкой из высококачественной стали, а SE 492 предназначена для встраивания в каменную рабочую плиту. Функции управления в той и другой модели идентичны.

Конфорки

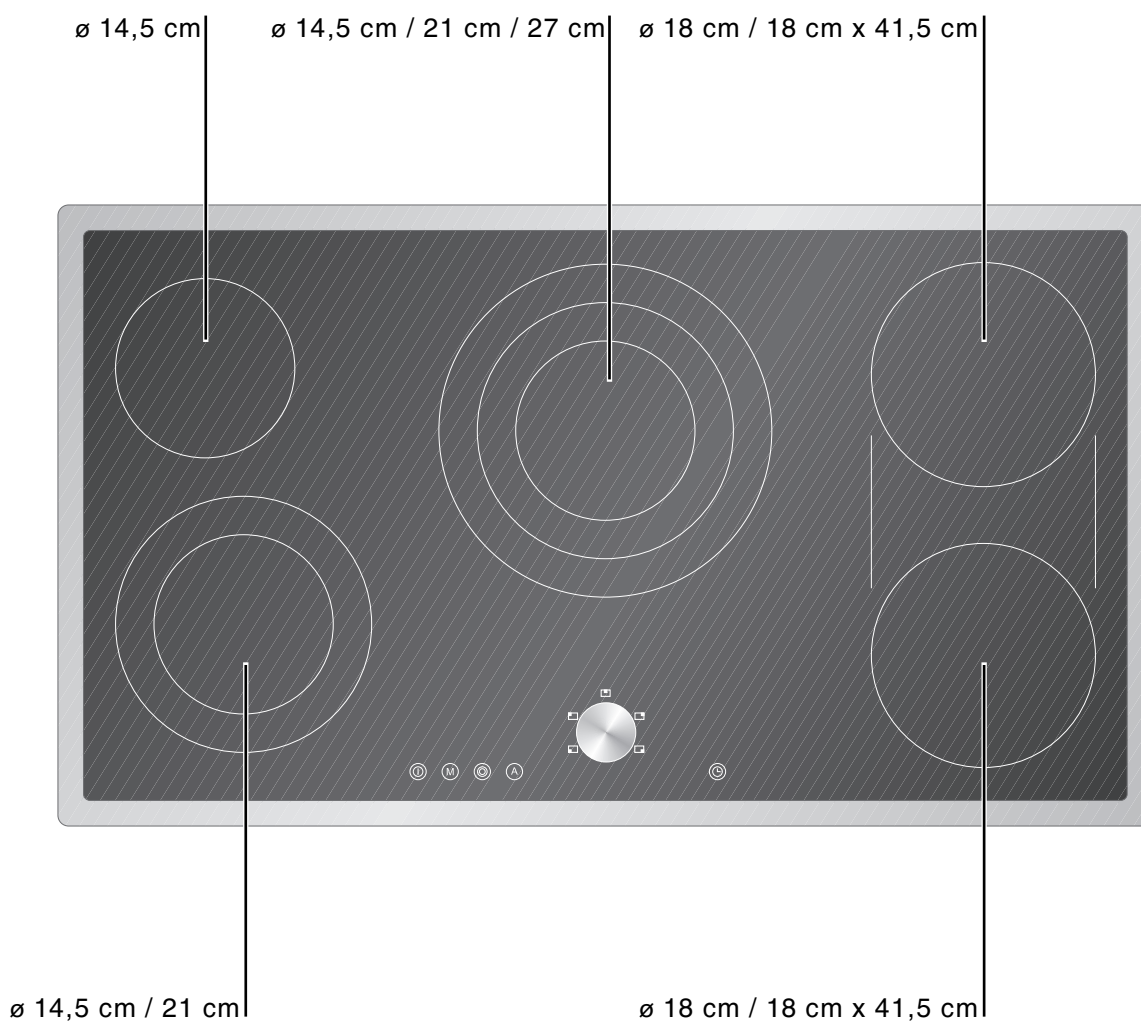

Варочная панель

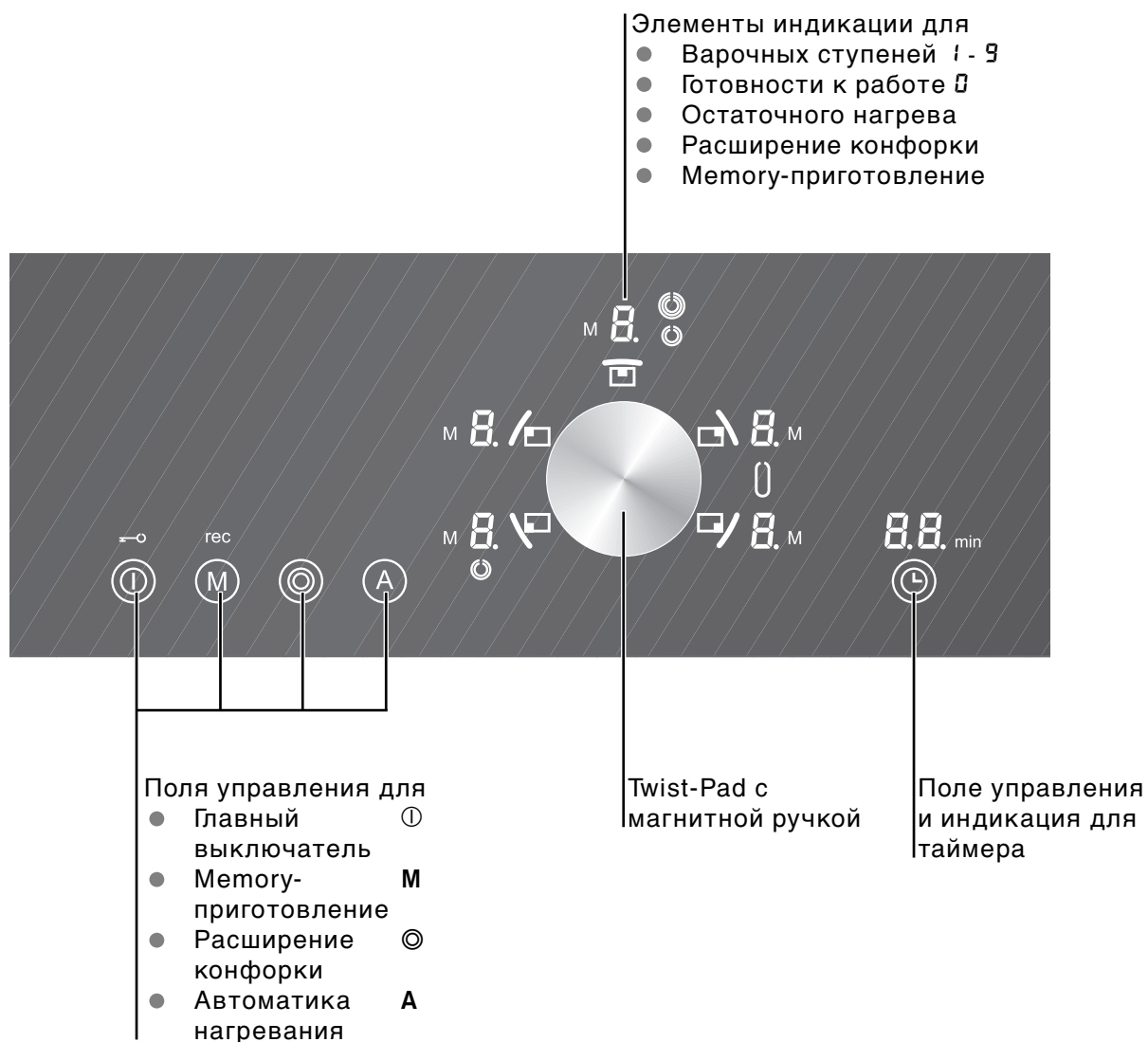

Специальные принадлежности

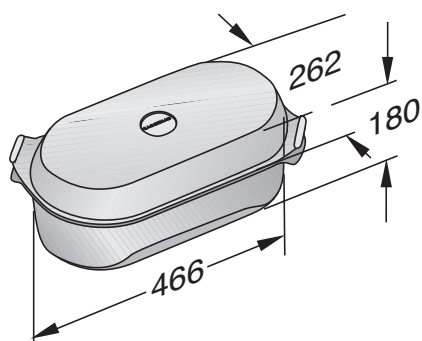

Они могут включать следующие принадлежности:

- **BT 481-000:** Жаровня из алюминиевого литья: с крышкой, с противопригарным покрытием, для конфорки 18 x 41,5 см.

Принцип действия

Главный выключатель

С помощью главного выключателя Вы можете включить электронику поля управления. Для этого прикоснитесь к символу ① так, чтобы на индикации высветился 0 для выбранной конфорки. Теперь варочная панель готова к работе.

Чтобы выключить варочную панель прикоснитесь к символу ① так, чтобы перестал высвечиваться 0 на индикации конфорки. Все конфорки выключаются. Индикация остаточного нагрева светится до тех пор, пока конфорки не охладятся в достаточной степени.

Указание: Варочная панель выключается автоматически, если все конфорки находились в выключенном состоянии более 10 секунд.

Поля управления

Соответствующая функция активируется при прикосновении к изображенному символу. Каждый ввод подтверждается звуковым сигналом.

Указание: При одновременном кратковременном прикосновении к нескольким полям установки остаются без изменений. Вы можете без проблем стереть пищевой продукт, попавший в область полей установок.

Указание: Поля управления должны быть всегда в чистом и сухом состоянии. Влажность и загрязнения ухудшают действие прибора.

Twist-Pad с магнитной ручкой

Twist-Pad является областью настройки, в которой при помощи магнитной ручки можно выбирать конфорку и устанавливать ступень варки. В поле Twist-Pad магнитная ручка центрируется автоматически.

Магнитная ручка накладывается на Twist-Pad. Путем сдвига магнитной ручки в направлении символа конфорки можно активировать соответствующую конфорку. Путем поворота магнитной ручки можно устанавливать ступень варки.

Магнитная ручка является съемным элементом. Это облегчает очистку варочной панели.

Если при работающей варочной панели Вы снимите магнитную ручку, то через 3 секунды все конфорки выключаются.

⚠ Осторожно! Если до истечения 3 секунд к Twist-Pad приложить металлический предмет, то варочная панель будет продолжать работать в режиме нагрева. Поэтому варочную панель следует всегда выключать главным выключателем.

Хранение магнитной ручки

Магнитная ручка является сильным магнитом. Не подносите магнитную ручку к магнитным носителям данных, например: видеокассетам, дискеткам, кредитным картам и другим картам с магнитной полосой. Это может привести к потере данных. В случае телевизионных приборов и дисплеев могут возникать помехи.

⚠ Осторожно! Для людей с электронными имплантатами, например с электростимулятором сердца, инсулиновым насосом и т.д. Имплантаты могут подвергаться воздействию магнитных полей. В связи с этим ни в коем случае не носите магнитную ручку в карманах Вашей одежды. Расстояние до электростимулятора сердца должно составлять не менее 10 см.

Конфорки с расширением

Передняя левая и средняя конфорки имеют переменную величину, что обеспечивается различными возможностями расширения рабочей зоны конфорки.

Обе правые конфорки можно комбинировать вместе с промежуточной зоной для образования зоны, которая подходит для соответствующей литой жаровни Gaggenau.

Индикация остаточного нагрева

Индикация остаточного нагрева высвечивается в поле индикации соответствующей конфорки после ее выключения. Текущий ноль в поле индикации показывает, что это конфорка после выключения еще слишком сильно нагрета, чтобы к ней можно было прикасаться, не рискуя получить ожог.

⚠ Осторожно, опасность получения ожога! Прикасаться к конфоркам можно лишь после того, как погаснет индикация остаточного нагрева.

⚠ Осторожно, опасность получения ожога! После исчезновения напряжения в сети индикация остаточного нагрева не включается снова. Die Kochzonen können noch heiß sein.

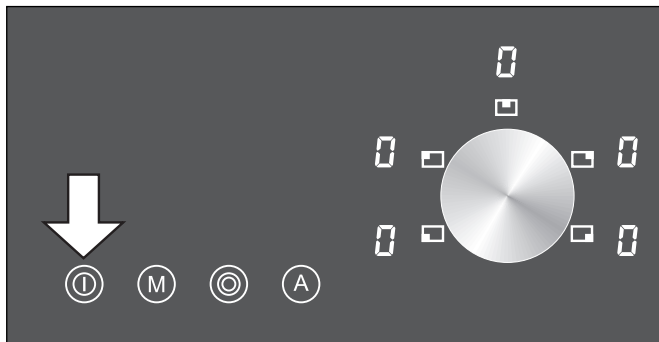

Включение и выключение

Прикоснуться к главному выключателю **I**. Выдается звуковой сигнал. Индикаторы ступеней варки для конфорок показывают **I**. Теперь варочная панель готова к работе.

Если дальнейший ввод не произведен в течение 10 секунд, варочная панель самостоятельно отключается.

В любой момент варочная панель может быть быстро выключена прикосновением к символу главного выключателя.

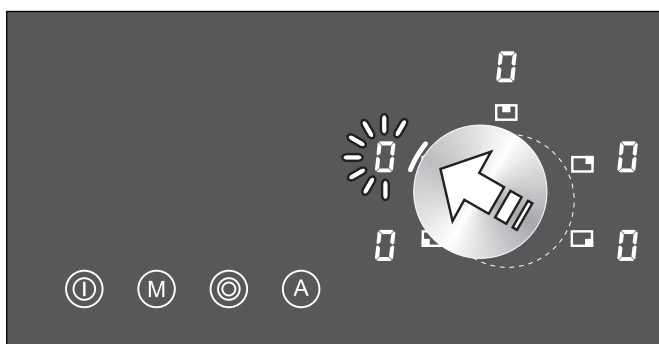

Установка ступени варки

Варочная панель должна быть включена главным выключателем. Включение и выключение всех конфорок производится в одном и том же порядке. Каждая конфорка имеет 9 ступеней с промежуточными ступенями.

- 1 Выбрать конфорку. Для этого нужно сдвинуть магнитную ручку в направлении соответствующего символа конфорки. Включается контрольная лампа, и на индикации ступени варки мигает **I**.
- 2 Магнитная ручка снова центрируется на Twist-Pad.
- 3 В течение 5 секунд следует повернуть магнитную ручку в такое положение, чтобы желаемая ступень начала мигать на индикации ступени варки. Для промежуточной ступени появляется точка около индикации ступени варки. По истечении 5 секунд индикация ступени варки начинает гореть постоянно и контрольная лампа гаснет.



Изменение ступени варки

Выбрать конфорку. При помощи магнитной ручки установить желаемую ступень варки.

Выключение конфорки

Выбрать конфорку. При помощи магнитной ручки произвести установку на **I**. Конфорка выключается. По истечении примерно 5 секунд появляется индикация остаточного нагрева.

Главный выключатель с Меморы-функцией

После выключения все установки и значения времени сохраняются в течение 5 секунд.

Если Вы случайно выключили варочную панель и включите ее в течение 5 секунд, то варочная панель восстановит все предыдущие установки.

Индикация остаточного нагрева

Индикация остаточного нагрева высвечивается в поле индикации соответствующей конфорки после ее выключения. Текущий ноль в поле индикации показывает, что это конфорка после выключения еще не в достаточной мере охладилась, чтобы к ней можно было прикоснуться, не рискуя получить ожог.



Осторожно, опасность получения ожога!

Прикасаться к конфоркам можно лишь после того, как погаснет индикация остаточного нагрева.

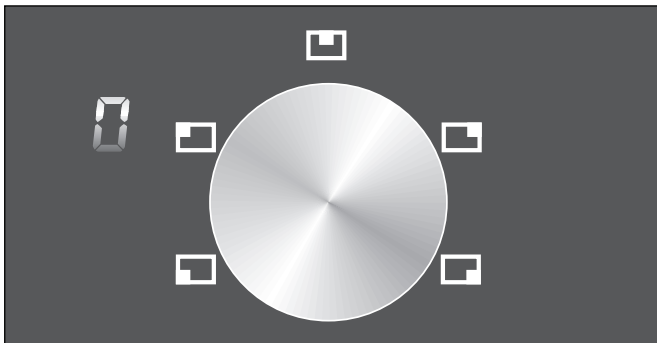

Советы по экономии энергии

Пользуйтесь только высококачественной кухонной посудой с толстым и ровным дном.

Обращайте внимание на подходящий размер используемых Вами кастрюль. Дно кастрюли должно соответствовать диаметру конфорки. При покупке кастрюль обращайте внимание на то, что фирмой-изготовителем зачастую указывается верхний диаметр кастрюли, который, как правило, несколько больше диаметра дна.

Для небольших количеств продукта берите меньшую кастрюлю. Большая, но лишь частично заполненная кастрюля потребляет много лишней энергии.

Закрывайте кастрюли и сковороды всегда только подходящей крышкой. При этом существенно сокращается время варки и потребление электроэнергии.

Доводите до готовности, используя небольшое количество воды. Это позволяет сэкономить энергию, а овощи сохраняют витамины и минеральные вещества.

Своевременно включайте пониженную ступень варки.

При длительной варке Вы можете выключать конфорку еще до истечения времени приготовления пищи и, таким образом, использовать остаточный нагрев.

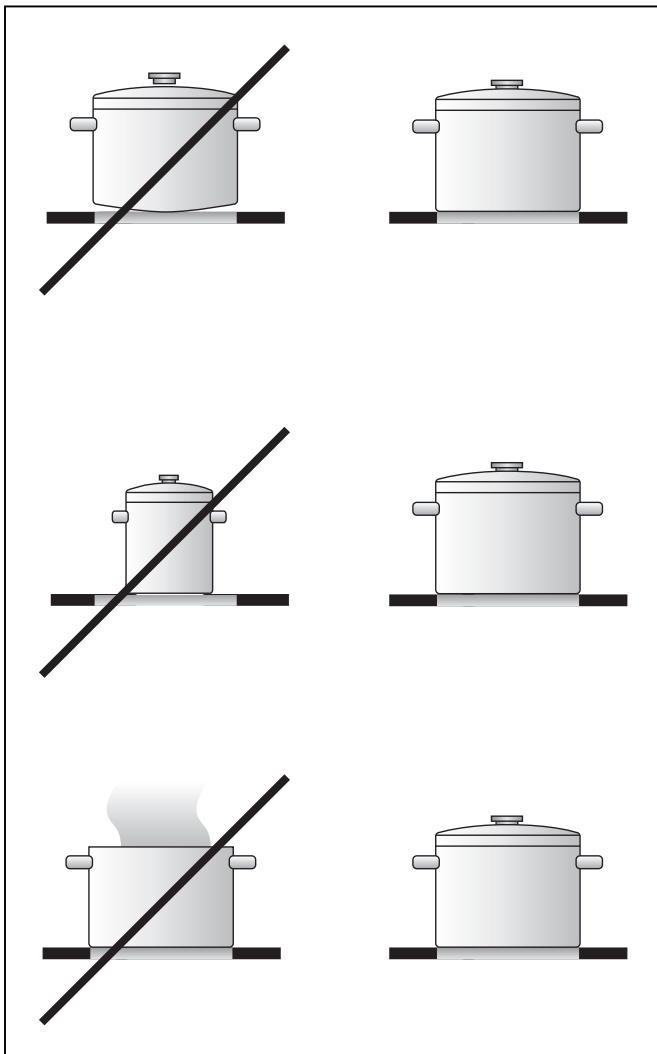

Подключение зоны второго круга

У передней левой конфорки можно изменять величину рабочей зоны.

Варочная панель должна быть включена главным выключателем.

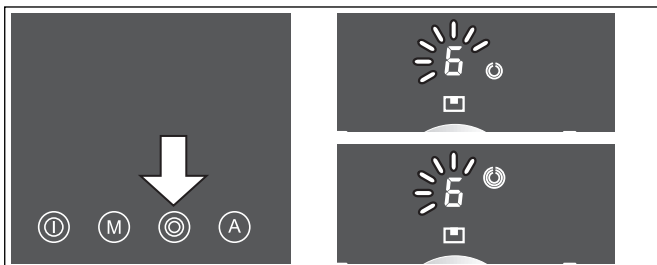
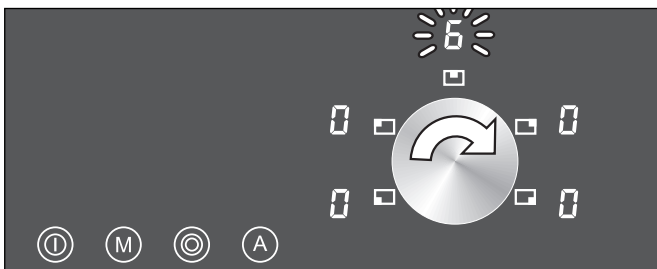
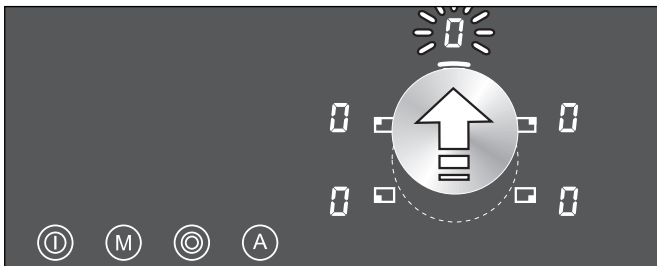
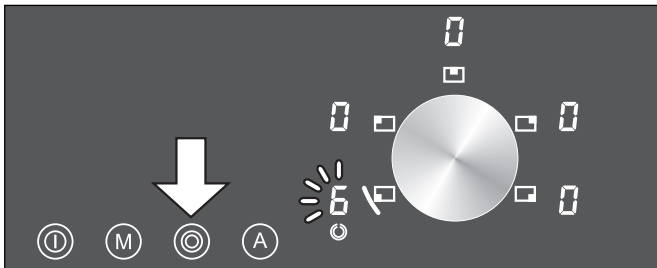
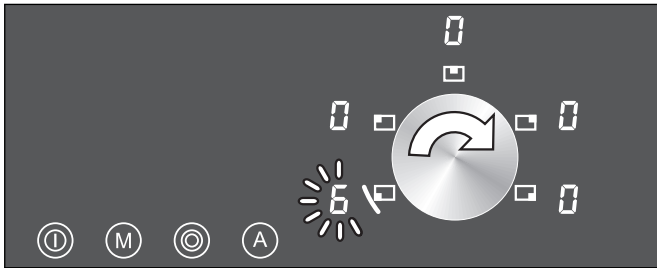
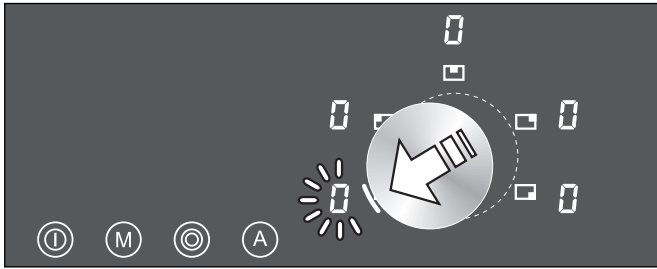

- 1 Выбрать конфорку. Для этого нужно сдвинуть магнитную ручку в направлении соответствующего символа конфорки. Включается контрольная лампа, и на индикации ступени варки мигает .
- 2 Магнитная ручка снова центрируется на Twist-Pad.
- 3 В течение 5 секунд следует повернуть магнитную ручку в такое положение, чтобы желаемая ступень начала мигать на индикации ступени варки.
- 4 В течение дальнейших 5 секунд нужно прикоснуться к символу расширения . По истечении 5 секунд индикация ступени варки начинает гореть постоянно и контрольная лампа гаснет. Под индикацией ступени варки светится символ расширения конфорки.



Подключение зоны третьего круга

У средней конфорки можно изменять величину рабочей зоны.

Варочная панель должна быть включена главным выключателем.

- 1 Выбрать конфорку. Для этого нужно сдвинуть магнитную ручку в направлении соответствующего символа конфорки. Включается контрольная лампа, и на индикации ступени варки мигает .
- 2 Магнитная ручка снова центрируется на Twist-Pad.
- 3 В течение 5 секунд следует повернуть магнитную ручку в такое положение, чтобы желаемая ступень начала мигать на индикации ступени варки.
- 4 В течение дальнейших 5 секунд нужно прикоснуться к символу расширения . Несколькими прикосновениями выбрать желаемый размер рабочей зоны. По истечении 5 секунд индикация ступени варки начинает гореть постоянно и контрольная лампа гаснет.

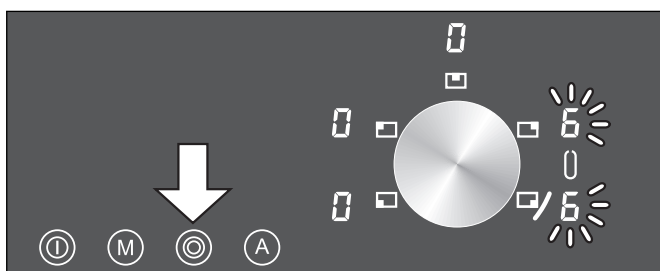
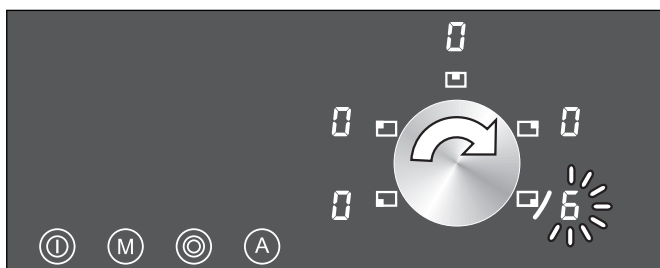
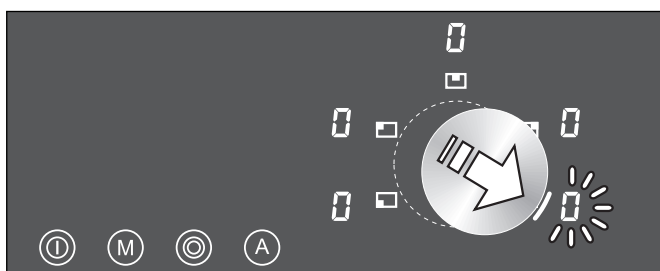



Подключение зоны жаровни

Обе правые конфорки имеют расширение для образования из двух конфорок и промежуточной зоны овальной рабочей зоны, которая подходит для нагревания жаровен.

Благодаря расширению обе правые конфорки и промежуточная зона объединяются в единую зону для жаровни. Каждый ввод для одной конфорки одновременно воспринимается второй конфоркой и промежуточной зоной.

Варочная панель должна быть включена главным выключателем.

- 1 Выбрать одну из двух правых конфорок. Для этого нужно сдвинуть магнитную ручку в направлении соответствующего символа конфорки. Включается контрольная лампа, и на индикации ступени варки мигает .
- 2 Магнитная ручка снова центрируется на Twist-Pad.
- 3 В течение 5 секунд следует повернуть магнитную ручку в такое положение, чтобы желаемая ступень начала мигать на индикации ступени варки.
- 4 В течение дальнейших 5 секунд нужно прикоснуться к символу расширения . По истечении 5 секунд индикация ступени варки начинает гореть постоянно и контрольные лампы гаснут. Между обоими индикаторами ступени варки светится символ расширения конфорки.

Отключение расширения

Выбрать конфорку. В течение 5 секунд прикоснуться к символу расширения . Символ расширения гаснет.

Указание

Если Вы включите конфорку снова, то последняя выбранная установка расширения будет сохраняться.

Таблица установок

Область настройки	Вид готовки	Примеры
9	Кипячение Зажаривание Нагревание Разогревание Бланширование	Вода Мясо Жиры, жидкости Супы, соусы Овощи
8 - 6	Прожаривание	Мясо, рыба, картофель
7 - 6	Обжаривание Прокаливание Выпекание Кипячение в открытых сосудах	Мука, лук Миндаль, панировочные сухари Мучные и яичные блюда Жидкости
6 - 5	Распускание Сгущение	Сало Основа для соуса, соус
5 - 4	Взбивание Приготовление в откр. сосудах	Крема, соусы Клецки, сардельки, заправка супа, суповое мясо, распущенное яйцо
4 - 3	Кипячение с закрытой крышкой Пропаривание Томление Тушение Оттаивание	Макаронные изделия, супы, соусы Овощи, картофель, рыба Овощи, фрукты, рыба Гуляш, голубцы, жаркое, овощи Замороженные продукты
3 - 1	Упревание Подогревание / Сохранение тепла Растапливание Поджаривание	Рис, бобовые Супы, каши, овощи в соусе Масло, шоколад Блюда из яиц

Каждая конфорка имеет 9 ступеней с промежуточными ступенями. Для быстрого достижения желаемой температуры включайте наивысшую ступень варки. После этого всегда переключайте назад на желаемую ступень варки.

Диапазоны установок одинаковы для всех конфорок.

Значения таблицы установок являются ориентировочными, так как в зависимости от вида и состояния пищевых продуктов, а также от величины и наполнения кастрюль, требуется больше или меньше тепла для нагревания.

Таймер

Благодаря встроенному таймеру Вы можете устанавливать время (в интервале от 1 до 90 минут с шагом 1 минута), по истечении которого конфорка отключается (автоматика времени варки). Вы можете устанавливать время для каждой конфорки.

Установка автоматки времени варки

Варочная панель должна быть включена.

- 1 Выбрать конфорку при помощи магнитной ручки.
- 2 Прикоснуться к символу ⌚. На индикации таймера мигает 00. При помощи магнитной ручки установите желаемую длительность. Индикация времени продолжает мигать несколько секунд и затем запускается на обратный отсчет. Если длительность устанавливается для нескольких конфорок, то обратный отсчет времени индицируется только для самого короткого интервала.

Чтобы опросить остаточное время для конфорки, нужно при помощи магнитной ручки выбрать соответствующую конфорку. Время индицируется в течение 5 секунд.

Если установленное время истекло, то конфорка выключается. На индикации ступени варки светится 0. Звуковой сигнал слышен в течение трех минут. На индикации таймера мигает 00. Прикоснитесь к любому полю управления. Индикация гаснет, и звуковой сигнал прекращается.

Корректировка длительности

Выбрать конфорку при помощи магнитной ручки. Прикоснуться к символу ⌚. Изменить длительность при помощи магнитной ручки.

Досрочное гашение

Выбрать конфорку при помощи магнитной ручки. Прикоснуться к символу ⌚. При помощи магнитной ручки произвести установку на 00. Через несколько секунд индикация гаснет. Конфорка продолжает нагреваться на установленной ступени.

Указание

В режиме автоматки времени варки активируется также функция защиты на время отпуска.

После исчезновения напряжения в сети автоматика времени варки не включается снова.

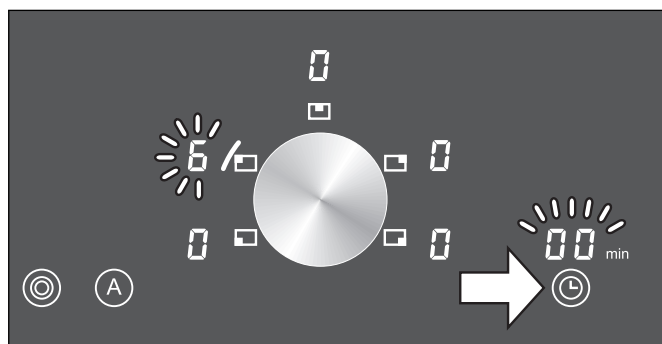
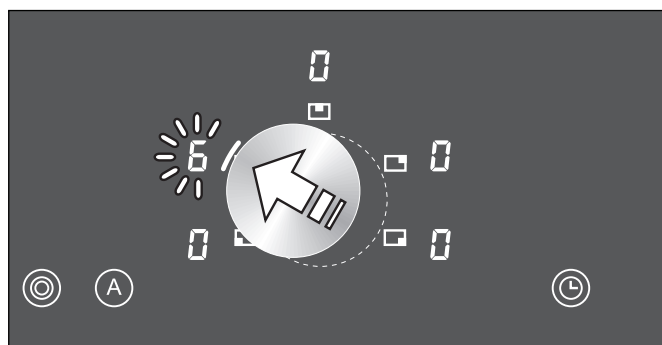

Вы можете использовать встроенный таймер независимо от функций приборов также в качестве сигнальных часов для кухни. Таймер функционирует также при отключенной варочной панели.

Установка сигнальных часов

Выбор конфорки не производится.

- 1 Прикоснуться к символу ⌚. На индикации мигает «мин». На индикации таймера мигает 00.
- 2 При помощи магнитной ручки установить желаемую длительность. Индикация времени продолжает мигать несколько секунд и затем запускается на обратный отсчет.

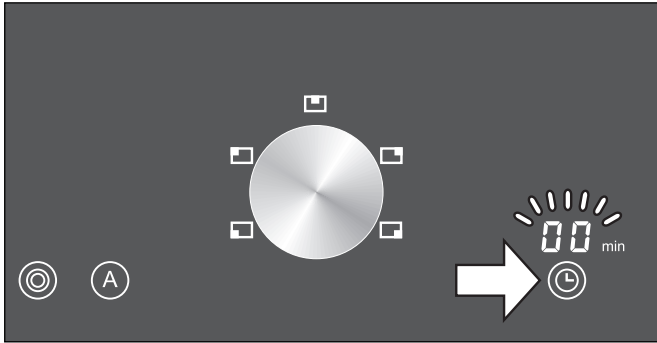

Если установленное время истекло, то на индикации начинает мигать «мин». Звуковой сигнал слышен в течение трех минут. На индикации таймера мигает 00. Прикоснитесь к любому полю управления. Индикация гаснет, и звуковой сигнал прекращается.

Корректировка длительности

Прикоснуться к символу ⌚. Изменить длительность при помощи магнитной ручки.

Указание

После исчезновения напряжения в сети сигнальные часы не включаются снова.

Автоматика нагрева

Все конфорки оборудованы автоматикой нагрева. В результате активирования автоматки нагрева установленная ступень варки на несколько минут повышается до максимальной. Благодаря этому быстрее достигается нужная температура подогревания или выпаривания продукта.

По истечении времени нагрева прибор автоматически переключается на установленную температуру выпаривания или подогревания. Длительность нагрева зависит от установленной ступени варки.

Указание: На 9-й ступени варки автоматика нагрева не включается.

Включение автоматки нагрева

Варочная панель должна быть включена главным выключателем.

- 1 Выбрать конфорку. Для этого нужно сдвинуть магнитную ручку в направлении соответствующего символа конфорки. Включается контрольная лампа, и на индикации ступени варки мигает .
- 2 Магнитная ручка снова центрируется на Twist-Pad.
- 3 В течение 5 секунд следует повернуть магнитную ручку в такое положение, чтобы желаемая ступень начала мигать на индикации ступени варки.
- 4 В течение дальнейших 5 секунд нужно прикоснуться к символу автоматки нагрева **A**.

Индикация ступени варки светится попеременно с символом «A». Контрольная лампа гаснет через 5 секунд.

Выключение автоматки нагрева

Вы можете выключить автоматку нагрева также до истечения времени нагрева (например, продукт слишком сильно кипит).

- 1 Выбрать конфорку. Для этого нужно сдвинуть магнитную ручку в направлении соответствующего символа конфорки. Включается контрольная лампа, и на индикации ступени варки мигает .
- 2 Магнитная ручка снова центрируется на Twist-Pad.
- 3 В течение 5 секунд нужно прикоснуться к символу автоматки нагрева **A**. По истечении 5 секунд загорается индикация ступени варки. Варочная панель переключается назад на установленную ступень варки.

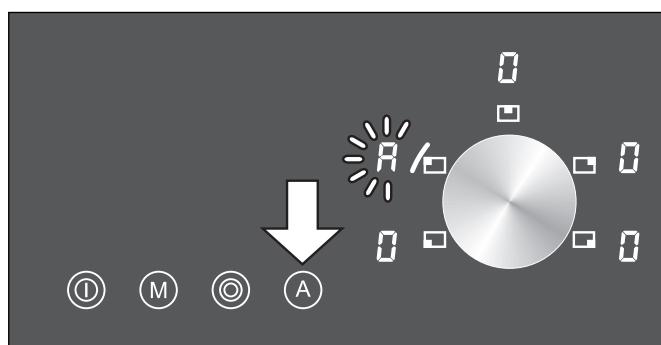
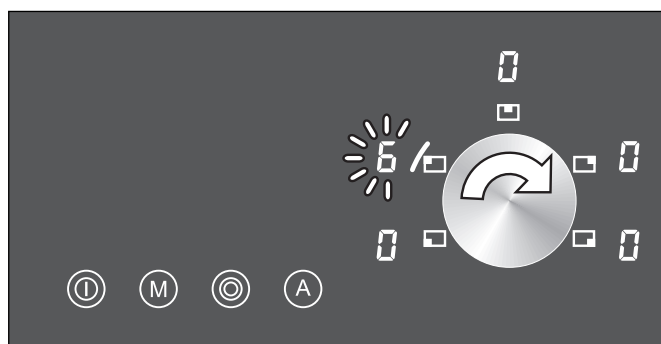
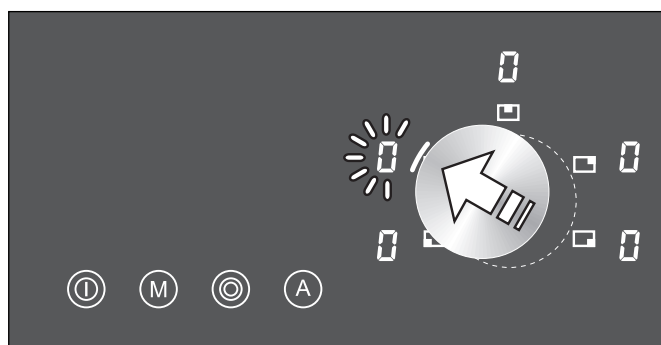

Защита от детей

Для того чтобы Ваши дети не включали конфорки, Вы можете защитить варочную панель от неумышленного включения. Защита от детей включается долговременно.

Указание: Защита от детей может быть неумышленно активирована или деактивирована в результате воздействия очистительной жидкости, перелившегося продукта или установки посторонних предметов на символ главного выключателя.

Активирование защиты от детей

- 1 Включить варочную панель главным выключателем.
- 2 Все конфорки установить на ступень 2.
- 3 Выключить друг за другом все конфорки, начиная с передней правой.
- 4 Прикоснуться к главному выключателю ① в течение, по крайней мере, 5 секунд, после чего выдается звуковой сигнал. На индикации мигает ∞ . Защита от детей активирована.

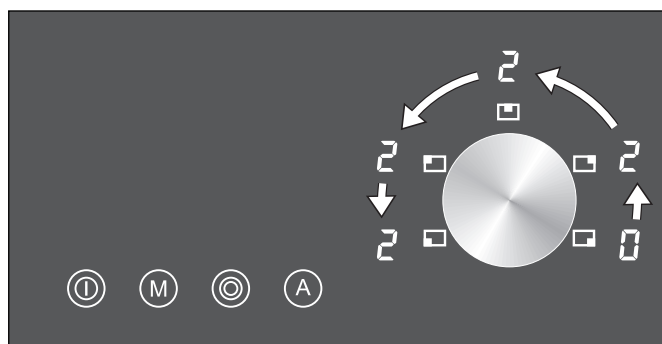

Управление конфоркой

При каждом включении главным выключателем к символу ① следует прикасаться не менее 4 секунд. В это время начинает гореть индикация ∞ . Когда индикация гаснет, это означает, что варочная панель включена.

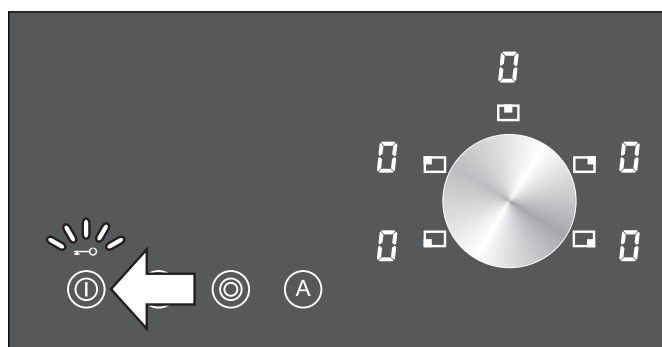

Деактивирование защиты от детей

Чтобы деактивировать защиту от детей, нужно действовать точно так же, как и при активировании защиты.

Однократное блокирование варочной панели

Вы можете произвести однократное блокирование варочной панели, например при приходе гостей с детьми.

Варочная панель должна быть выключена. Прикоснуться к главному выключателю ① в течение, по крайней мере, 4-х секунд. Индикаторы конфорок гаснут. На индикации мигает ∞ . Теперь варочная панель заблокирована.

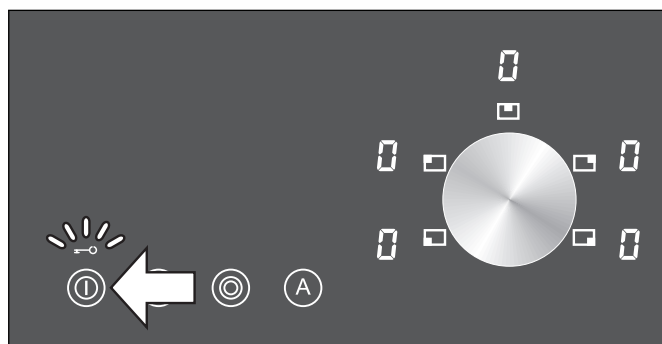

Однократное деблокирование

Прикоснуться к главному выключателю ① в течение, по крайней мере, 4-х секунд. Варочная панель включена. Блокировка снята.

Отключение подтверждения ввода

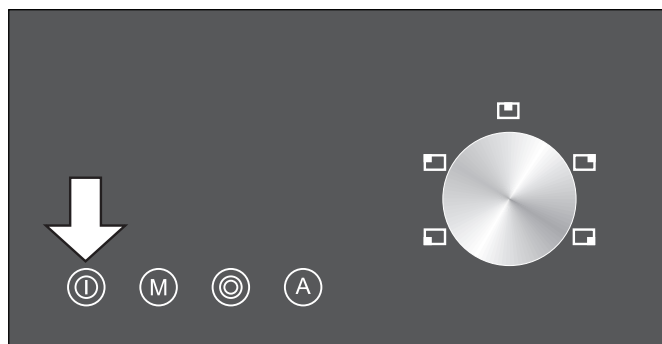
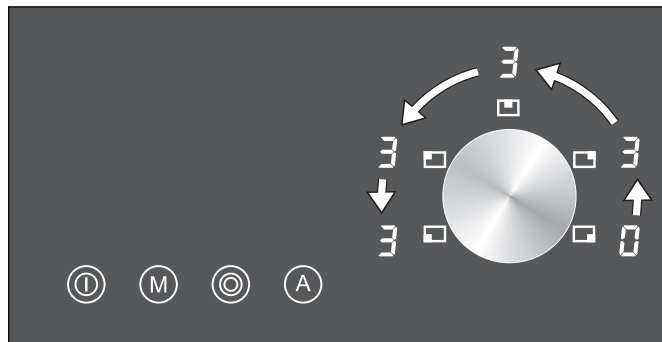

Прикосновение к полю управления сопровождается коротким звуковым сигналом. Вы можете отключить этот сигнал

- 1 Включить варочную панель главным выключателем.
- 2 Установить все конфорки на ступень 3.
- 3 Выключить друг за другом все конфорки, начиная с передней правой.
- 4 Прикоснуться к главному выключателю в течение, по крайней мере, 5 секунд, после чего выдается звуковой сигнал.

Чтобы снова включить подтверждение ввода, нужно действовать точно так же, как и при отключении.

Защита на время отпуска

Если в течение продолжительного времени настройка не изменяется, конфорка автоматически выключается. То, когда активируются защита на время отпуска, зависит от установленной ступени варки (от 1 до 10 часов).

Конфорка выключается, и на индикации ступени варки попеременно мигает *F* и *B*.

Индикация гаснет при прикосновении к любому полю управления. После этого Вы можете снова включить конфорку нормальным образом.

Принцип действия

Memory-приготовление может использоваться для блюд, которые Вы готовите особенно часто, и которые требуют использования различных ступеней варки. Необходимым условием для этого является одна и та же кухонная посуда, одинаковые количества и одинаковая начальная температура приготавливаемого блюда.

Для каждой конфорки можно запомнить последовательность до пяти ступеней и интервалов времени, которую можно в любой момент вызвать.

Сохранение установок



Вы можете хранить в памяти по одному Memory-процессу на конфорку. Для каждого Memory-процесса можно занести до 5 установок. Максимальная длительность регистрации в памяти составляет 90 минут.

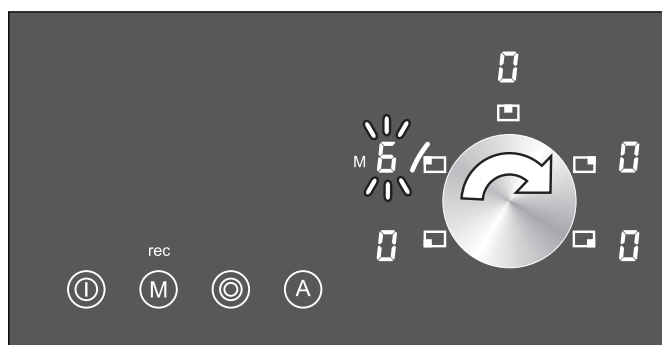
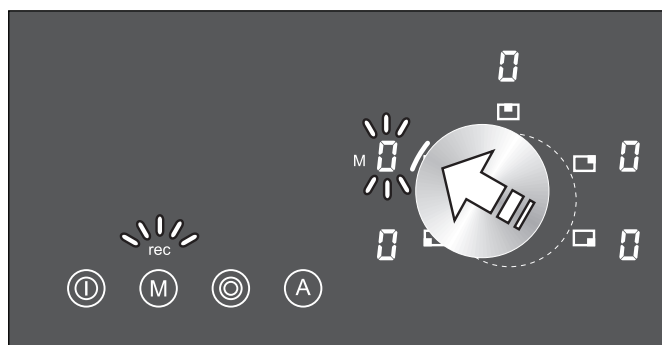
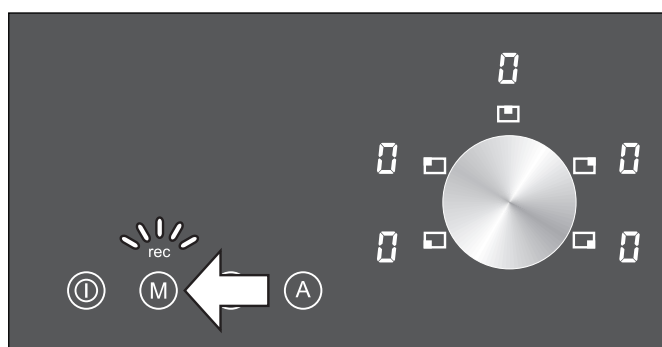

Варочная панель должна быть включена. Выбор конфорки не производится. Конфорка, для которой производится регистрация в памяти, должна быть выключена.

- 1 Прикоснуться к символу **M**. На индикации таймера мигает «**rec**».
- 2 При помощи магнитной ручки выбрать желаемую конфорку и установить ступень варки. Регистрация в памяти начинается. Горит индикация «**rec**», и рядом с индикацией конфорки мигает **M**.
- 3 Далее Вы можете готовить по своему желанию. Установки регистрируются в памяти.
- 4 Если блюдо готово, выключите конфорку. Процесс приготовления блюда сохранен в памяти.



Указание

Если Вы для Вашего блюда устанавливаете более 5 ступеней варки, то на индикации таймера мигает , а на индикации ступени варки – попеременно  со ступенью выпаривания. Последующие ступени варки не регистрируются. При прикосновении к любому полю управления индикаторы гаснут. Вы можете довести Ваше блюдо до готовности по своему желанию.

Если Вы регистрируете в памяти более 90 минут, то на индикации таймера мигает , а на индикации ступени варки – попеременно  со ступенью выпаривания. Последующие ступени варки не регистрируются. При прикосновении к любому полю управления индикаторы гаснут. Вы можете довести Ваше блюдо до готовности по своему желанию.

Если для Memory-процесса Вы выбираете конфорку с расширением, то установленное расширение запоминается для всего Memory-процесса. Установите расширение в течение 30 секунд после того, как Вы коснулись к символу **M**. Более позднее активирование расширения прибором не принимается.

Если Вы хотите сохранить в памяти Memory-процесс для зоны жаровни, то Вы можете выбрать или переднюю, или заднюю правую конфорку. Прикоснитесь к символу **M**. После этого в течение 30 секунд установите расширение для зоны жаровни.

При Memory-приготовлении Вы можете не активировать автоматику нагревания.

В режиме Memory-приготовления также включается автоматическое ограничение времени.

Изменение установки

Если Вы хотите сохранить для конфорки другой Memory-процесс, то зарегистрируйте просто в памяти процесс заново. Старая информация будет затерта.

Вызов Memory-приготовления

Если Вы снова хотите приготовить запомненное блюдо, то следует вызвать Memory.

Варочная панель должна быть включена. Конфорка, для которой активируется Memory-приготовление, должна быть выключена.

- 1 Выбрать желаемую конфорку при помощи магнитной ручки.
- 2 Прикоснуться к символу **M**. Memory-приготовление активировано.

На индикации конфорки в режиме прокрутки появляются запомненные установки. Конфорка пока еще не нагревается. В поле индикации конфорки светится **M**. Каждый отдельный шаг появляется на индикации в течение 3-х секунд. Соответственно установленная длительность появляется на индикации таймера.

После того как будут показаны все шаги, запускается Memory-приготовление. Конфорка нагревается. На индикации конфорки появляются текущие установки. На индикации таймера появляется длительность всего процесса приготовления и запускается обратный отсчет времени.

Если Вы хотите вызвать из памяти Memory-процесс для зоны жаровни, то Вы должны сначала выбрать ту переднюю правую конфорку, с которой был сохранен Memory-процесс. Другая правая конфорка

должна быть выключена. После этого прикоснитесь к символу **M**.

Опрос установок Memory

Во время исполнения Memory-приготовления Вы можете опросить оставшиеся ступени варки и соответствующие длительности.

- 1 Выбрать конфорку при помощи магнитной ручки.
- 2 Прикоснуться к символу ☺. Индицируется текущая ступень варки и длительность. При помощи символа ☺ Вы можете теперь опросить все остающиеся ступени варки и соответствующие длительности.

Окончание Memory

Если Memory-процесс закончился, то конфорка выключается. В течение 3-х минут выдается звуковой сигнал. На индикации таймера мигает **00**. Символ **M** в поле индикации конфорки гаснет. На индикации конфорки светится **0**. Прикоснитесь к любому полю управления. Индикация гаснет, и звуковой сигнал прекращается.

Досрочное окончание Memory



Выбрать конфорку при помощи магнитной ручки. Индикация конфорки мигает. Изменить ступень варки. Memory-процесс завершился. Конфорка выключается.

Несколько конфорок в Memory-режиме

Если Вы используете Memory-приготовление одновременно с несколькими конфорками, то индикация таймера показывает наиболее короткую длительность для Memory-программы.

Чтобы вызвать на индикацию длительность другой Memory-программы, нужно при помощи магнитной ручки выбрать соответствующую конфорку. Индицируется текущая установка.

Очистка и уход

-  **Не очищать конфорку под высоким давлением или паровой чисткой.**
-  **Осторожно, опасность получения ожога! Приступать к очистке лишь после того, как погаснет индикация остаточного нагрева.**
-  **Осторожно, опасность получения травмы! Прилагаемый скребок для очистки имеет очень острое лезвие. Сломанное лезвие подлежит немедленной замене.**

Очистка варочной панели

Очищайте варочную панель после каждого использования. При этом остатки продуктов не пригорают.

Остатки пищи и жира на варочной панели следует удалять скребком для очистки. Для очистки используйте только лезвие: корпус скребка может поцарапать стеклокерамику.

После этого очистите остывшие поверхности мягким влажным полотенцем или кухонными салфетками и подходящим для стеклокерамики очистителем.

Протрите поверхности влажной тряпкой и просушите варочную панель мягким полотенцем.

Не наносите очиститель на горячую варочную панель, так как на ее поверхности могут появиться пятна.

Водяные пятна можно снять также при помощи лимонной или уксусной эссенций.

Очиститель для варочных панелей покрывает стеклокерамическую поверхность панели блестящей грязеотталкивающей пленкой. При этом варочная панель сохраняет красивый вид, а Вы облегчаете себе последующую очистку.

При очистке нельзя пользоваться острыми, трущими или едкими очистителями (например, аэрозоль для духовых шкафов). Не применяйте очистителей с включением песка или с содержанием хлора. Не применяйте царапающие губки или щетки.

Остатки пищи с большим содержанием сахара (например, убежавшее молоко, варенье) могут повредить поверхность варочной панели. Такие остатки немедленно удаляйте скребком для очистки.

В результате использования неподходящих очистителей или трения о дно кастрюли возникают переливчатые изменения цвета с металлическим отблеском. Эти изменения цвета не приводят к ухудшению функционирования варочной панели. Такие пятна удаляйте с помощью очистителя для стеклокерамики.

Область полей управления должна быть всегда в чистом и сухом состоянии. Остатки пищи и перелившиеся продукты могут привести к ухудшению функционирования прибора.

Дальнейшие указания по очистке Вы можете найти в прилагаемой брошюре.

Очистка стальной рамы (только SE 491)

Очищайте раму варочной панели мягким полотенцем и теплым щелочным раствором или обычным очистителем высококачественной стали. При этом металл следует протирать в направлении узора поверхности.

Не пользуйтесь острыми или трущими средствами. Не пользуйтесь скребком для очистки. Он может повредить раму варочной панели.

Для очистки рамы варочной панели нельзя использовать лимонную или уксусную эссенцию. При этом могут возникать матовые участки.

Очистка магнитной ручки

Протирайте магнитную ручку только теплым щелочным раствором. Не пользуйтесь острыми или трущими средствами. Магнитной ручке может повредить очистка в посудомоечной машине или погружение в моечный раствор.

Полезно знать

Температура конфорок регулируется путем включения и выключения нагрева; это значит, что красный индикатор нагрева горит не постоянно. Если Вы выбираете пониженную ступень варки, нагрев выключается чаще, а на высокой ступени реже. На высокой ступени нагрев тоже включается и выключается.

При нагревании конфорок можно услышать тихое жужжание.

Отдельные конфорки при нагревании имеют свечение различной яркости. В зависимости от угла зрения кажется, что оно выходит за маркированный край. Это относится к технике и не оказывает никакого влияния на качество и на функционирование.

Обслуживание

При нарушениях функционирования в первую очередь проверьте предохранители в доме. Если дело не в электроснабжении, поставьте в известность Вашего продавца или компетентную службу сервиса Gaggenau.

При обращении в нашу службу сервиса просим указать E-номер и FD-номер прибора. Типовую табличку с номерами Вы найдете на листе контроля качества, который прилагается к этой инструкции. По причинам гарантии храните этот контрольный лист вместе с Вашей инструкцией по управлению и монтажу.

Для гарантии электробезопасности ремонт должен выполняться только уполномоченными специалистами.



Осторожно! В результате некавалифицированного ремонта Вы можете подвергаться серьезной опасности.

При каждом обслуживании прибора необходимо производить его всеконтактное отсоединение от электросети (выключить предохранители или автоматы защиты блока предохранителей).

На возможные повреждения, явившиеся следствием несоблюдения данной инструкции, гарантия не распространяется.

Устранение небольших неисправностей собственными силами

Не каждое нарушение функционирования следует относить на счет неисправности варочной панели. Если Ваш прибор работает неправильно, то поиск неисправности следует вести в соответствии с нижеследующим перечнем. Если устранить неисправность этим путем не удастся, то обращайтесь в службу сервиса Gaggenau.

Варочная панель не функционирует.

Проверить предохранители (в доме) для прибора.
Проверить факт исчезновения напряжения в сети.

Варочная панель функционирует, однако конфорки не нагреваются. На индикации таймера высвечивается точка.

Прибор после первого подключения находится в демонстрационном режиме. Отсоединить, по крайней мере, на 10 секунд прибор от сети (через предохранитель в доме). Присоединить прибор к сети снова и в течение 3-х минут выполнить следующие действия управления:

- 1 Варочная панель должна быть выключена главным выключателем. Таймер должен быть выключен.
- 2 Прикоснуться к символу расширения © и задержать на нем палец. В течение 3-х секунд коротко прикоснуться к главному выключателю.
- 3 Убрать палец с символа расширения. Выдается звуковой сигнал. Светящаяся точка на индикации времени гаснет.

Варочная панель выключается.

Имело место ошибочное прикосновение к главному выключателю. Включить варочную панель снова.

Индикация «UЧ00»

Варочная панель присоединена неправильно.

Отключить прибор через предохранитель или защитный автомат в блоке предохранителей. Вызвать электромонтажника.

На индикации конфорки мигает E.

Поле управления сильно загрязнено, перелился приготовляемый продукт или на поле управления лежит посторонний предмет. Основательно очистить поле управления, соответственно удалить предмет. Прикоснуться к соответствующему полю управления. Мигание прекращается.

На всех индикаторах ступени варки мигает E, и выдается звуковой сигнал.

Главный выключатель был задействован более 5 секунд, или на главном выключателе находится посторонний предмет. Основательно очистить поле управления, соответственно удалить предмет. Настроить заново.

На индикации «EГ» или цифры

Если в поле индикации появляется «EГ» или цифры, то это значит, что неисправна электроника. Отключить прибор через предохранитель или защитный автомат в блоке предохранителей и подключить снова. Если упомянутая индикация появляется снова, вызвать представителя службы сервиса.

Индикация F2

Прибор слишком сильно нагрет, и одна из конфорок отключилась. Убрать кастрюли с варочной панели. Индикация F2 гаснет, если индикация квитируется путем прикосновения к полю управления и конфорки достаточно охладились.

Подождать, пока конфорки не охладятся в достаточной степени. Если после включения индикация F2 появляется снова, то это значит, что конфорка еще не охладилась. Выключить конфорки и оставить для дальнейшего охлаждения.

Индикация F4

Поле управления слишком сильно нагрето, и прибор отключился. Проверьте, не стоит ли на поле управления горячая кастрюля.

Убрать кастрюлю с поля управления. Подождать несколько минут, пока поле управления не охладится в достаточной степени. Если после включения F4 появляется снова, вызвать представителя службы сервиса.

Индикация F8

Одна из конфорок слишком долго находилась в непрерывной эксплуатации. Была активирована защита на время отпуска. Выключить конфорку. Вы можете немедленно включить ее снова.

Gaggenau Hausgeräte GmbH
Carl-Wery-Straße 34
D-81739 München
www.gaggenau.com

9000164396 EB 8604 ru

GAGGENAU